

スティッククリーナー

品番：AVFS001 (WH/LGY/LBL)

取扱説明書

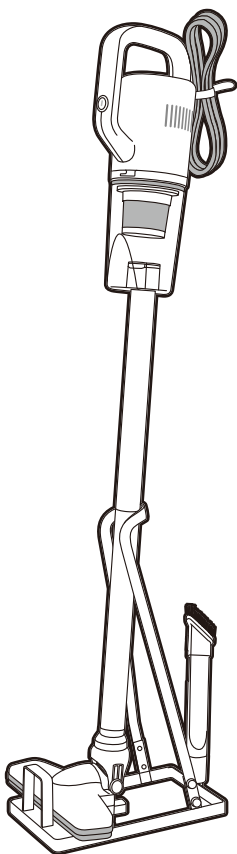

このたびは本製品をお買い上げいただき、まことにありがとうございます。

本製品を十分にご理解いただき、末永くご愛用いただくために

この取扱説明書をよくお読みのうえ、正しくご使用下さいますようお願い申し上げます。



もくじ

- | | |
|----------------------|------------------------|
| ● 使用上の注意 …………… P.1～2 | ● 修理を依頼される前に …………… P.9 |
| ● 各部の名称 …………… P.3 | ● 仕様 …………… P.10 |
| ● 使用方法 …………… P.4～6 | ● 別売り部品について …………… P.10 |
| ● お手入れ方法 …………… P.7～8 | ● アフターサービスについて …… P.11 |
| | ● 保証書 …………… P.11 |



使用上の注意

正しく安全にご使用いただくために必ずお読みください。





■表示内容を見逃して誤った使い方をしたときに生じる危害や損害の程度を、次の表示で区分し、説明しています。

 警告	この表示を見逃して、誤った取扱いをすると、人が死亡又は重傷を負う可能性が想定される内容を示しています。	 注意	この表示を見逃して、誤った取扱いをすると、人が損害を負う可能性及び物的損害の発生が想定される内容を示しています。
---	---	---	--





図記号の説明

 禁止	⊘は、禁止（してはいけないこと）を示します。具体的な禁止内容は、図記号の中や近くに絵や文章で示します。	 指示	●は、指示する行為の強制（必ずすること）を示します。具体的な指示内容は、図記号の中や近くに絵や文章で示します。	 注意	△は、注意を示します。具体的な注意内容は、図記号の中や近くに絵や文章で示します。
---	---	---	---	--	--

警告

	異常・故障時には直ちに使用を中止する ●電源スイッチを押しても、運転しない。 ●運転中、時々止まる。 ●電源プラグやコードを動かすと通電したりしなかったりする。 ●運転中、異常な音がする。 ●こげくさいにおいがする。 ●本体が変形したり、異常に熱い。 ●その他の異常がある。 発煙・発火・感電のおそれがあります。 すぐに電源スイッチを押し、電源プラグを抜いて、販売店へ点検・修理を依頼してください。
	コンセント・電源プラグ・電源コード ●電源プラグは根元まで確実に差し込む。 ●ゴミ捨てやお手入れの際は、電源プラグをコンセントから抜く。 ●電源プラグのほこりなどは定期的に乾いた布でふき取る。
	コンセント・電源プラグ・電源コード ●電源コードを傷つけない。 (傷つけ・加工・無理な曲げ・引っ張り・ねじり・重いものを載せる・挟みこむなどしない) ●傷んだ電源コード・電源プラグ、ゆるんだコンセントは使用しない。 火災・感電の原因となります。
	その他 ●引火性のもの、可燃物、火気のあるものの近くで使用しない、吸わせない。 灯油、ガソリン、シンナー、ベンジン、トナー、鉄粉、洗剤、 多量的小麦粉、可燃性ガス(スプレー)、たばこの吸い殻など。 ●先端が尖ったものを吸わせない。(押しピン、針、つまようじ、ヘアピン、ガラスなど) ●じゅうたん洗剤などの泡状のものを吸わせない。 ●改造はしない。修理技術者以外の方は、分解したり修理をしない。 ●屋外で使用しない。 ●水洗いをしたり風呂場で使用しない。(水洗いできる部分は除く) 爆発・火災・感電・けがの原因となります。

⚠ 注意

	<p>コンセント・電源プラグ・電源コード</p> <ul style="list-style-type: none">●使用時以外は、電源プラグをコンセントから抜く。 絶縁劣化による感電・発火の原因となります。●電源プラグを抜くときは、電源コードを持たずに先端の電源プラグを持って引き抜く。●電源コードを無理に引っ張らないように本体を移動する。 無意識のうちに引っ張ってしまうことがあります。 電源コードが傷つき、ショート(短絡)して感電・発火することがあります。●運転終了直後は、電源プラグの刃先が熱くなることがあり、やけどのおそれがあります。
	<p>ヘッド(吸込口)</p> <ul style="list-style-type: none">●吸込口をふさいで長時間運転しない。過熱による本体、ヘッドの変形・発火の原因となります。●ヘッドが前方を向いている状態で左右に移動させない。●砂・小石などの異物が付着したまま使用しない。床面に傷を付けることがあります。
	<p>延長管</p> <ul style="list-style-type: none">●延長管が破損しているときは使用しない。 けがの原因となります。●移動するときは必ずハンドルを持つ。 延長管を持って本体をぶら下げたり、移動したりしないでください。 落下してけがの原因となります。
	<p>排気口</p> <ul style="list-style-type: none">●排気口をふさがない。過熱による本体の変形。発火の原因となります。●排気口から出る風を、長時間体に当てない。低温やけどをすることがあります。●排気口や吸込口に、ピンやコイン、針金などの金属異物を入れない。
	<p>そのほか</p> <ul style="list-style-type: none">●火気や暖房器具などに近づけない。 本体の変形によりショート(短絡)して感電・発火の原因となります。 排気風により炎が大きくなり、火災の原因となります。

使用上のお願い 故障などを防ぐために、次のことをご守りください。

- 本体、付属品、ヘッドを強くぶつけない。
変形・破損の原因となります。
- 次のようなものは吸わせない。
異臭や故障、吸引力の低下や床を傷つける原因となります。
 - ・水や液体、ゲル状のもの
 - ・湿ったもの
 - ・ガラス、ピン、刃物などの鋭利なもの
 - ・多量の砂や粉、小石など目づまりするもの
 - ・ポリ袋やストッキングなどの大きなゴミ
 - ・長いひも
- 水洗いした部品は十分に自然乾燥させる。
異臭や故障の原因となります。
- ヘッドの扱いは正しくお使いください。
 - ・壁や家具に強く当てない。
 - ・床に強く押し付けたり、落とさない。
傷つきや故障の原因となります。

各部の名称

スティッククリーナーとして 使用するとき

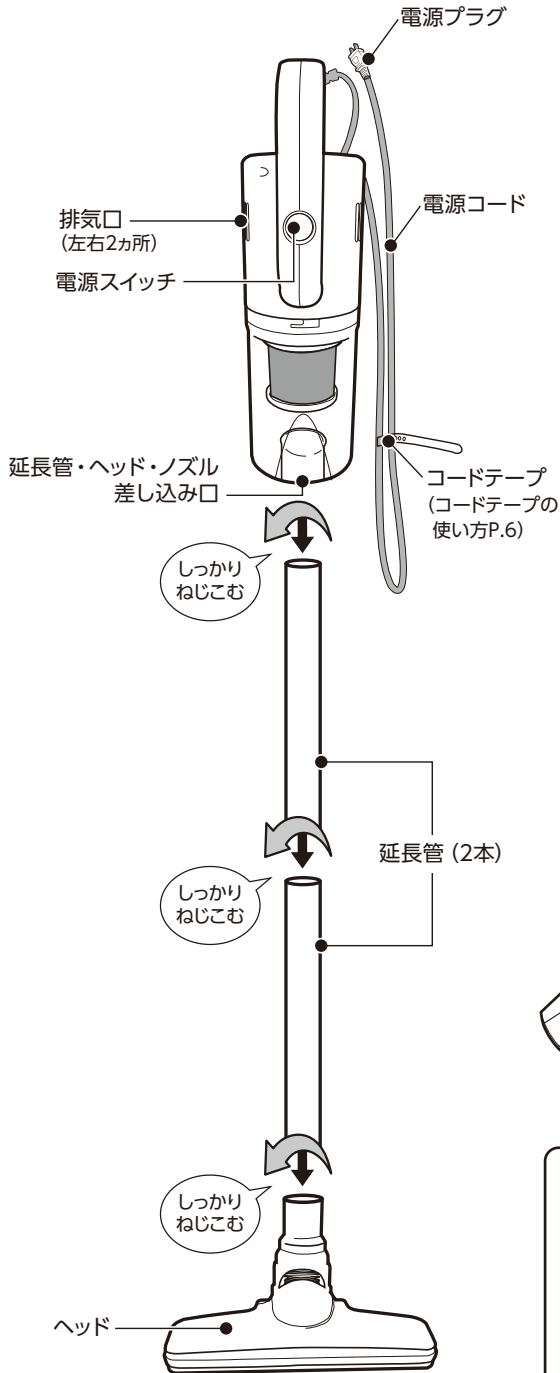

ハンディークリーナーとして 使用するとき

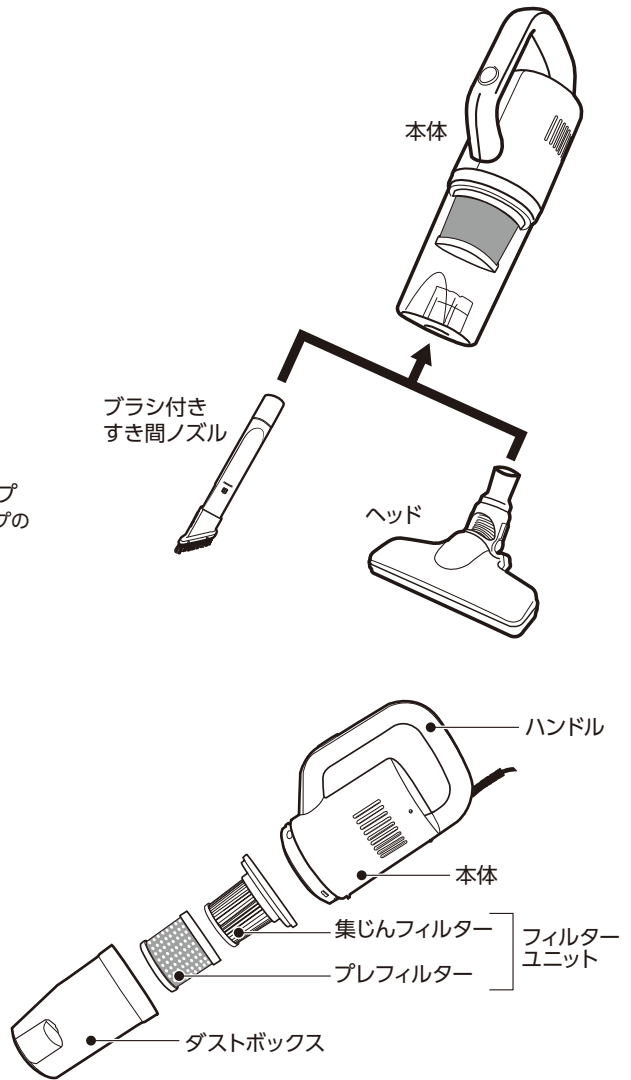

付属品

ブラシ付き
すき間ノズル



スタンド

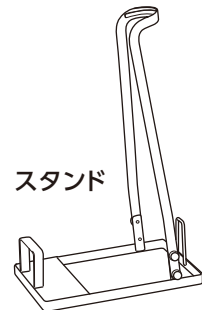

使用方法

1. 電源プラグをコンセントに差し込む。

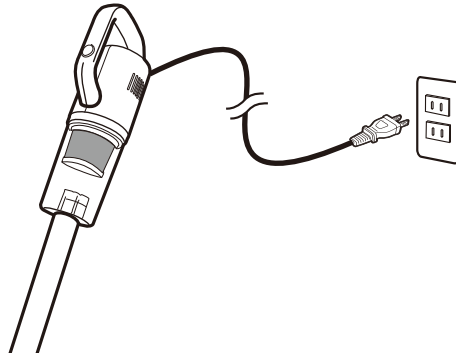

2. 電源を入れる。

電源スイッチを押して、運転を開始してください。

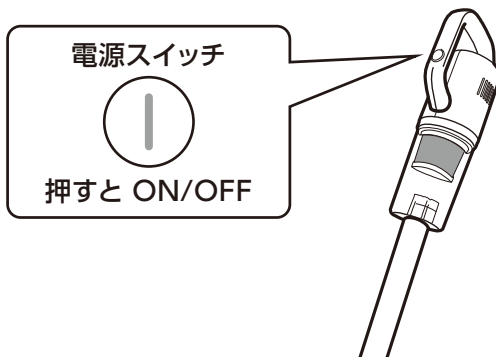

⚠ 注意

電源を入れたとき、モーターが回転する反動が手に伝わります。本体ハンドル部分をしっかり持ち、電源スイッチを操作してください。

3. 電源を切る。

掃除が終了したら、電源スイッチを押して電源を切り電源プラグをコンセントから抜いてください。

⚠ 注意

電源プラグを抜く時は、電源コードを引っ張らず、必ず電源プラグを持って抜いてください。

使用方法

ブラシ付きすき間ノズルの使い方

ブラシ付きすき間ノズルを差し込み口に装着する。

- スライドボタンを押しながら伸縮すると、ブラシノズル ↔ すき間ノズルと変わります。掃除の用途に合わせてお好みのスタイルでご使用ください。

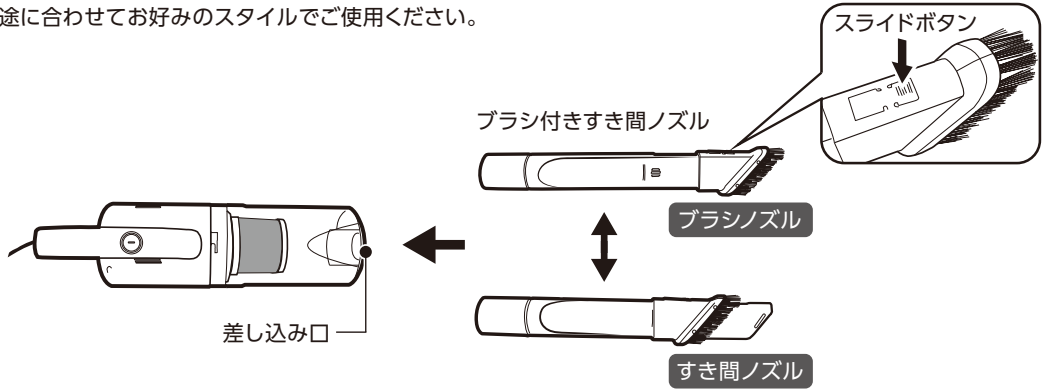

ゴミを捨てる

ダストボックスの外し方

※ゴミはためずに、掃除のたびに捨ててください。

本体の電源を切り、コンセントから電源プラグを抜いた後、ゴミ捨てを行ってください。



- 1** ダストボックスを矢印の方向に回しながら外します。ダストボックス内のゴミがこぼれないよう、十分ご注意ください。

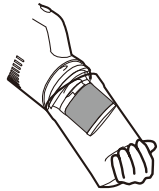

- 2** ダストボックス内のゴミを捨てます。

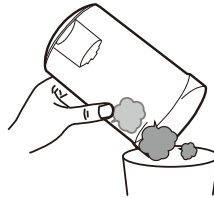

- 3** 汚れが気になる際は、水洗いも可能です。

- 4** ダストボックスを本体に取り付ける際は、ダストボックスの平たい面が電源スイッチ側にくるように持ち、本体とダストボックスの凸凹をしっかり奥まで合わせて矢印の方向に回してください。

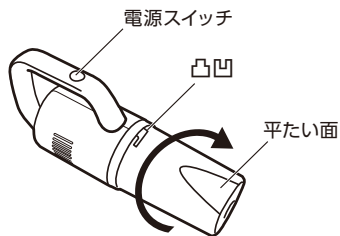

⚠ 注意

- 水洗い後は水分を拭き取ってください。水分が残っていると故障の原因となります。
- ダストボックス、プレフィルター以外は水洗いしないでください。
- 洗剤・ベンジン・アルコール等を使わないでください。
- ドライヤー等の熱風を当てないでください。

使用方法

コードテープの使い方

掃除が終わったら、付属のコードテープを使って電源コードを束ねてください。

- 束ねた電源コードは、コード根元に余裕を持たせた状態で本体ハンドル部分に巻き付けたり、ハンドルに挟んでおくことで電源コードへの負担が軽減されます。

<ご使用例>

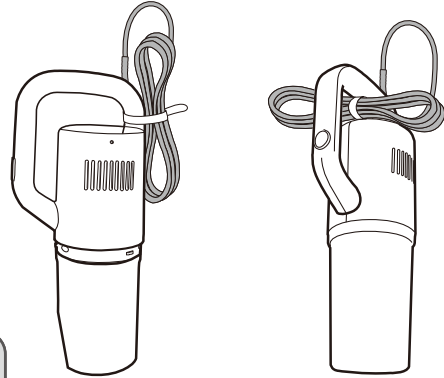
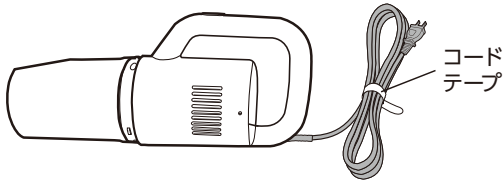

⚠ 注意

感電・けがの原因になります
使用時以外は必ず電源プラグをコンセントから抜いてください。

スタンドの使い方

付属のネジを使ってスタンドを組み立ててください。
スタンドにスティッククリーナーを立てかけることができます。

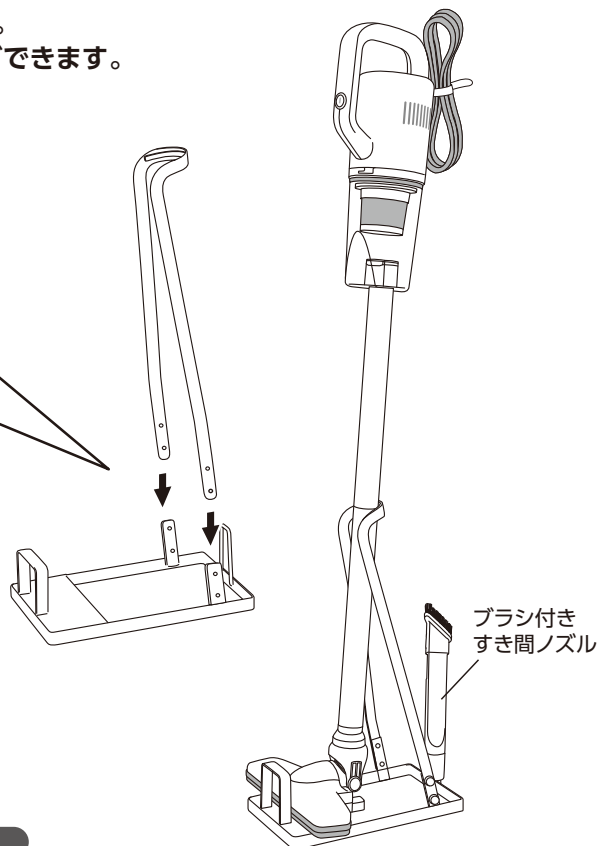
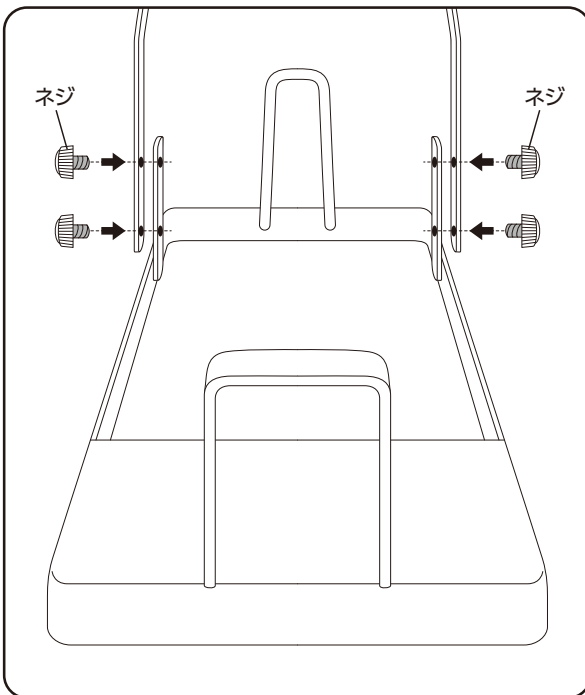

お手入れ方法

⚠ 警告

感電やけがの原因になります

お手入れの際は、必ず電源プラグをコンセントから抜いてください。

⚠ 注意

- ベンジン、シンナー、アルコール、洗剤、漂白剤や化学ぞうきんなどを使用しないでください。変色・変形・破損の原因となります。
- 本体に水をかけたり、水洗いしないでください。感電・故障の原因になります。

本体・延長管のお手入れ

水を含ませて絞ったやわらかい布で、汚れを拭き取ってください。

水拭きの後は十分に乾燥させてください。
においや目詰まりの原因となります。

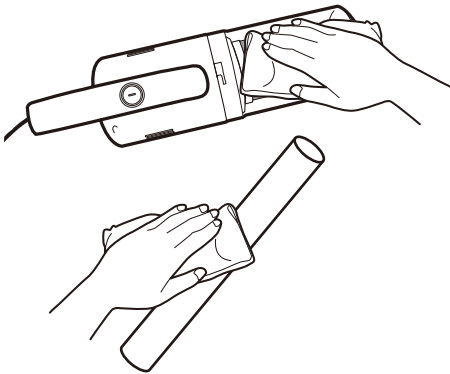

本体とダストボックス間のパッキンを傷付けないでください。
パッキンが破損するとすき間から埃が漏れるおそれがあります。

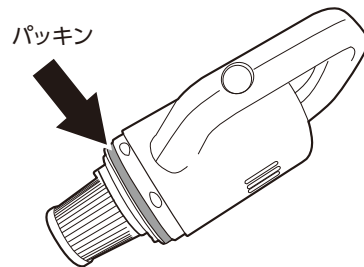

ヘッドのお手入れ

ローラーに付いた髪の毛や、ゴミを取り除いてください。

ローラーの駆動部や吸込口に髪の毛やゴミが挟まる
事があります。ブラシなどで取り除いてください。

※ヘッド内部にゴミが詰まると吸引力低下の
原因となります。

ヘッドにはネジなど、一部金属部品が使用されています。
水洗いはご遠慮ください。

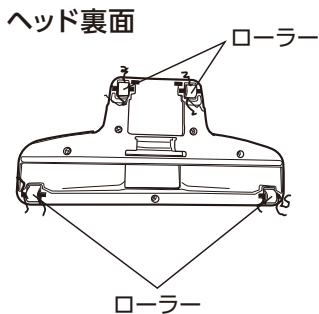

水洗い禁止



お手入れ方法

フィルターユニットのお手入れ

フィルターユニットが詰まるとクリーナの吸引力が低下します。
定期的にお手入れしてください。

⚠ 注意

- 集じんフィルターは水洗いしないでください。
- 洗剤・ベンジン・アルコール等を使用しないでください。
- デリケートな部品なので、破らない様にご注意ください。

集じんフィルターの交換めやす

集じんフィルターは、ほこりやゴミがたまってくると吸引力が低下します。
お手入れをしても吸引力が弱い場合や集じんフィルターが黒く変色してきた時は、新しいものと交換してください。

- 1** プレフィルターを矢印の方向に引っ張り、外します。

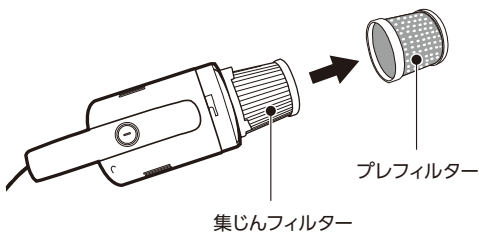

- 2** 集じんフィルターを「UNLOCK」の方向へ回し、本体から外します。

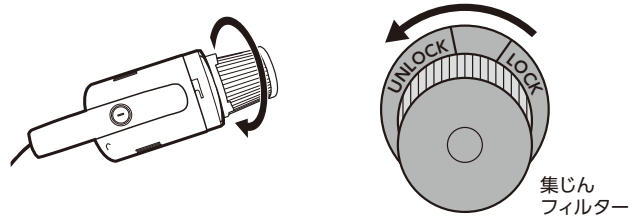

※ じゃばら部分を持って回すと変形や破損のおそれがありますので、根元のプラスチック部分を持って回してください。

- 3** プレフィルターは、まわりに付着しているゴミを取り除いた後、水洗いしてください。水洗い後はよく水を切り、よく乾かしてください。水分が残っていると吸い込んだ際モーターの故障の原因となります。

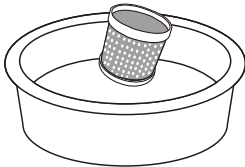

- 4** 集じんフィルターは新聞紙などを敷いた上で「トントン」とはたくようにゴミを落としてください。強く叩いたり、こすったりすると、変形や破損のおそれがあります。やさしくお手入れしてください。

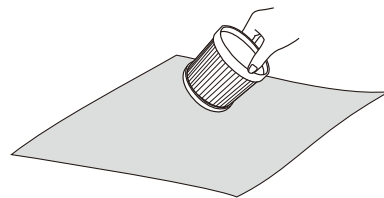

※ 集じんフィルターは水洗いしないでください。

- 5** お手入れ後は、逆の手順でフィルターを取り付けます。集じんフィルターを本体へ合わせて「LOCK」の方向へしっかり回します。プレフィルターの凹部と集じんフィルターの凸部を奥までしっかりはめ込みます。

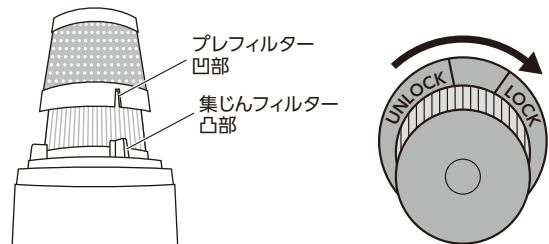

修理を依頼される前に

故障かな?と思ったら修理を依頼する前に下記の点をご確認ください。

症 状	確認してください	対処の方法
運転できない	電源プラグがコンセントにしっかり差し込まれていますか?	しっかり差し込んでください。
吸引力が弱い	ゴミがいっぱいになっていませんか?	ダストボックスのゴミを捨ててください。
	集じんフィルターやプレフィルターが目詰まりしていませんか?	集じんフィルターとプレフィルターを掃除する。または、集じんフィルターを新品に交換してください。
	ヘッド、延長管にゴミが詰まっていますか?	ヘッド、延長管のゴミを取り除き、本体にしっかりと差し込んでください。
	ブラシ付きすき間ノズルにゴミが詰まっていますか?	ブラシ付きすき間ノズルのゴミを取り除き、本体にしっかりと差し込んでください。
排気から ゴミの臭いがする	においの強いゴミを吸ったまま、放置していませんか?	運転を繰り返しても気になる際は、ゴミを捨てダストボックスをお手入れしてください。
	集じんフィルターやプレフィルターが汚れていませんか?	集じんフィルターとプレフィルターを掃除する。または、集じんフィルターを新品に交換してください。
本体や排気が あたたかい (特に夏場)	空気の流れてモーターの発熱を冷却しているため、異常ではありません。	

上記の点検または処置をしても異常がなおらなかったり、原因がわからないときは、電源を切り電源プラグをコンセントから抜き、お買い上げの販売店へご相談ください。

保護装置について

下記の原因によって保護装置がはたらき、運転が停止して、一時的に操作ができなくなります。

原因	<ul style="list-style-type: none"> ●ダストボックスにゴミが溜まりすぎていませんか? ●フィルターユニットが目詰まりしていませんか? ●ヘッド、吸引口、延長管にゴミが詰まっていますか?
処置	<ol style="list-style-type: none"> ①運転を停止し、電源プラグをコンセントから抜いてください。 ②ダストボックスのゴミを捨て、フィルターユニットをお手入れしてください。 ヘッド、吸引口、延長管につまったゴミを取り除いてください。 ③電源プラグを差し込み、再度運転してください。

上記の処置を行っても運転しないときは、電源プラグをコンセントから抜き、約15～60分(モーターの温度や室温により異なります。)待ってから使用してください。

仕 様

本体サイズ	幅230×奥行き150×高さ1000 (mm) (ヘッド、延長管2本取り付け時)
本体質量	1.4kg (ヘッド、延長管×2本含む)
集塵容量	約0.3L
電源コード	約4m
電 源	100V 50/60Hz
消費電力	450W
吸込仕事率	80W
運 転 音	77dB

※仕様は改良のため予告なく変更することがあります。

別売り部品について



ブラシ付きすき間ノズル



集じんフィルター

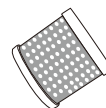

プレフィルター

別売り部品のお買い求めは、お買い上げの販売店、またはお客様相談窓口までお問い合わせください。

アフターサービスについて

- ①保証書は必ず「お買い上げ年月日」と「販売店名」等所定事項の記入及び記載内容をご確認の上、お買い上げの販売店からお受け取りください。この取扱説明書をお読みになった後は、大切に保管してください。
- ②保証期間中に故障して修理を依頼されるときは、お買い上げの販売店まで保証書を添えて商品をご持参ください。
- ③保証期間経過後の修理についても、お買い上げの販売店にご相談ください。
修理によって、機能が維持できる場合は、お客様のご要望により有料修理いたします。
- ④この製品の補修用性能部品の保有期間は製造打切後6年です。
補修用性能部品とは、その製品の機能を維持するために必要な部品です。
- ⑤製品に異常がある場合には、お客様ご自身で修理されたり、手を加えたりすることは危険です。絶対におやめください。
- ⑥アフターサービスについてご不明な点は、お買い上げの販売店、またはお客様相談窓口にお問い合わせください。

保証書

商品名：スティッククリーナー		品番：AVFS001 (WH/LGY/LBL)	
お客様	お名前	お買い上げ日 年 月 日	
	ご住所 〒	取扱販売店	住所
	電話番号		電話番号
保証期間／お買い上げ日より 本体1年間 消耗品及び付属品は除く			

持込修理

本書は、保証期間内に本書記載内容で無料修理を行うことをお約束するものです。
お買い上げの日から上記期間中故障が発生した場合は、本書をご提示のうえ、お買い上げの販売店に修理をご依頼ください。

無料修理規定

- 1.取扱説明書に従った正常な使用状態で故障した場合は、無料修理いたします。
- 2.保証期間内に故障して無料修理を受ける場合は、商品と本書をご提示のうえ、お買い上げ販売店に依頼してください。
- 3.ご転居の場合、事前にお買い上げ販売店に、ご相談ください。
- 4.ご贈答品等で本書に記入してあるお買い上げ販売店に、修理依頼ができない場合はお客様相談窓口へご相談ください。
- 5.保証期間中でも、次の場合には有料修理になります。
 - (イ) 使用上の誤りや不当な修理、改造による故障及び損傷。
 - (ロ) お買い上げ後の取扱過誤、落下及び輸送上の故障又は損傷。
 - (ハ) 火災、地震、水害、落雷、その他の天災地変、公害や異常電圧による故障及び損傷。
 - (ニ) 接続する他の機器の異常により生じる故障及び損傷。
 - (ホ) 一般家庭用以外(例えば業務用の長時間使用、車輛、船舶への搭載)に使用された場合の故障及び損傷。
 - (ヘ) 樹脂表面(フッ素樹脂加工も含む)及びメッキや塗装の摩耗や打痕による損傷。
 - (ト) 保証書のご提出がない場合。
 - (チ) 保証書のご購入年月日、お客様名、販売店欄の記入または押印がない場合。
- 6.保証書は日本国内においてのみ有効です。 This warranty is valid only in Japan.
- 7.保証書の再発行はいたしませんので、大切に保管してください。

*この保証書は本書に明示した期間、条件のもとにおいて無料修理をお約束するものです。従ってこの保証書によって、お客様の法律上の権利を制限するものではありません。保証期間経過後等についてご不明の場合は、お買い上げの販売店またはお客様相談窓口にお問い合わせください。

長年ご使用の製品の点検を!

ご使用の際
このようなことは
ありませんか?

- 電源コードや電源プラグが異常に熱い。
- 電源コードに深いキズや変形がある。
- コゲくさい臭いがする。
- その他の異常、故障がある。



ご使用
中止

このような症状の時は、故障や事故防止のため、スイッチを切り、コンセントから電源プラグを抜いて必ず販売店にご相談ください。

製造元 **株式会社シー・ネット**
大阪市中央区船越町1-6-2 アスタビル4階

お客様相談窓口



0570-040-888