

# DCタワーファン

品番：CTDS105(WH/GY)

## 取扱説明書

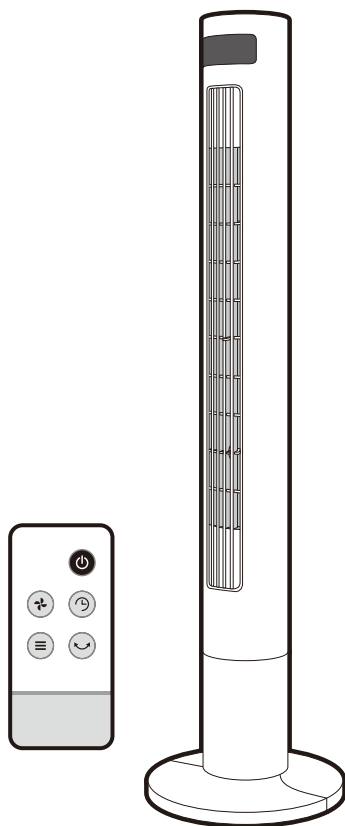

この度は弊社製品をお買い上げいただき、誠にありがとうございます。

ご使用前にこの取扱説明書を最後までよくお読みになり、内容に従って正しくお使いください。

また、お読みになった後も本書を大切に保管してください。

### もくじ

- |                        |                         |
|------------------------|-------------------------|
| ●安全上のご注意…………… P.1～3    | ●修理を依頼される前に…………… P.12   |
| ●各部の名称…………… P.4～5      | ●仕様…………… P.13           |
| ●組み立て方…………… P.6        | ●memo…………… P.14         |
| ●使用方法…………… P.7～9       | ●アフターサービスについて…………… P.15 |
| ●お手入れについて…………… P.10～11 | ●保証書…………… P.15          |

# 安全上のご注意

- ※ご使用前に、「安全上のご注意」をよくお読みのうえ、正しくお使いください。
- ※ここに示した注意事項は、製品を安全に正しくお使い頂き、ご自身や他の人々への危害や損害を未然に防止するためのものです。また注意事項は、危害や損害の大きさと切迫の程度を明示するために、誤った取扱いをすると生じることが想定される内容を、「警告」「注意」の2つに区分しています。いずれも安全に関する重要な内容ですので、必ず守ってください。
- ※お読みになった後は、お使いになる方がいつでも見られるところに必ず保管してください。

## ■長期使用製品安全表示に基づく本体表示について

**⚠️ 設計上の標準使用期間を超えて使用すると、経年劣化による発火・けがなどの事故に至る恐れがあります。**

**【製造年】 2025年 【設計上の標準使用期間】 5年**

■標準使用条件 (社)日本電気工業会 自主基準 HD-116-3による

環境条件	電 圧	100V	想 定 内 容	運 転 時 間	8時間/日
	周 波 数	50Hz / 60Hz		運 転 回 数	5回/日
	温度 / 湿度	30℃ / 65%		運 転 日 数	110日/年
	設 置	標準設置(取扱説明書に基づく)		スイッチ操作回数	550回/年
負 荷 条 件	定格負荷(風速)取扱説明書に基づく使用		首振り運転の割合	100%	

※上記中の温度30℃湿度65%は、JIS C 8703の試験状態を参考としている。

(設計上の標準使用期間とは)

- ※運転時間や温湿度など、標準的な使用条件に基づく経年劣化に対して、製造した年から安全支障なく使用することができる標準的な期間です。
- ※設計上の標準使用期間は、保証書に記載の無料保証期間とは異なります。また、偶発的な故障を保証するものではありません。

## 表示の説明

**⚠️ 警告** この表示を無視して、誤った取扱いをすると、人が死亡または重傷を負う可能性が想定される内容を示しています。

**⚠️ 注意** この表示を無視して、誤った取扱いをすると、人が損害を負う可能性及び物的損害の発生が想定される内容を示しています。

## 図記号の説明



**禁止**

○は、禁止(してはいけないこと)を示します。具体的な禁止内容は、図記号の中や近くに絵や文章で示します。



**指示**

●は、指示する行為の強制(必ずすること)を示します。具体的な指示内容は、図記号の中や近くに絵や文章で示します。



**注意**

△は、注意を示します。具体的な注意内容は、図記号の中や近くに絵や文章で示します。

## ⚠️ 警告

- 本体を水につけたり、水をかけたりしないでください。  
●ショート・感電の恐れがあります。
- 交流100V以外では使用しないでください。  
●火災・感電の原因となります。
- 電源コードや電源プラグが傷んだり、コンセントの差し込みがゆるいときは使用しないでください。  
●感電・ショート・発火の原因となります。
- 電源コードを傷付けたり、破損したり、加工したり、無理に曲げたり、引張ったり、ねじったり、たばねたりしないでください。  
●重い物を載せたり、挟み込んだり、加工したりすると、電源コードが破損し火災・感電の原因となります。
- 本体の電源コードを高温になる場所や濡れるような場所で使用しないでください。  
●コードが破損して感電や火災の原因となります。

## ⚠ 警告

	持ち運び時や収納時に電源コードを引っ張らないでください。 ●火災・感電の原因となります。
	電源プラグの抜き差しによる運転や停止をしないでください。 ●運転や停止は必ず運転ボタンを使用してください。 火災・感電の原因となります。
	本体の開口部やすき間にピンや針金などの金属物や異物を入れないでください。 ●感電や故障の原因となります。
	本製品は一般家庭用であり商用、業務用ではありません。 ●経年劣化による発火・けがなどの事故に至る恐れがあります。
	 次のような所では使わないでください。 ○屋外 ○雨や水しぶきのかかる所 ○引火性のガスやスプレー缶のある所 ○風の流れを遮るような場所や物の周辺 ○高温、多湿、油・ホコリ・金属粉の多い所 ○ガスレンジなどの炎の当たる所 ○布や紙、ビニール袋などでおおったりふさいだりしての使用 ●感電や火災、故障の恐れがあります。

	風をストーブなどの燃焼器具に向けて使用しないでください。 ●不完全燃焼や炎の飛散を引き起こし、一酸化炭素中毒や火災の原因となります。
	ぬれた手で電源プラグの抜き差しをしないでください。 ●感電・やけど・けがの原因となります。



	修理技術者以外の人、絶対に分解したり修理・改造は行わないでください。 ●発火したり、異常動作してけがをすることがあります。
---	--

	お手入れの際は必ず電源プラグをコンセントから抜いてください。 ●感電やけがをすることがあります。
	使用時以外は、電源プラグをコンセントから抜いてください。 ●けがややけど絶縁劣化による感電・漏電火災の原因になります。
	電源プラグを抜くときは、電源コードを持たずに必ず先端の電源プラグを持って引き抜いてください。 ●感電やショートして発火することがあります。

	電源プラグは根元まで確実に差し込んでください。 ●感電や発熱・発火による火災の原因となります。
---	--

	電源プラグのホコリなどは定期的にとってください。 ●感電や発熱・発火による火災の原因となります。
	組立や取りはずすとき、お掃除する場合などは電源プラグを差し込まないでください。 ●感電やけがの原因となります。

## ⚠ 注意

	<p>吹き出し口の中や可動部へ指などを入れないでください。 また髪を吹き出し口に近づけないでください。 ●羽根に接触したり、巻き込まれてけがをすることがあります。</p>
	<p>風を長時間、身体に当てないでください。 ●特に病気の方、乳幼児、お年寄りご注意ください。健康を害することがあります。</p>
	<p>不安定な場所や障害物の近くでは使わないでください。 ●不安定な場所や首振りをもたげる障害物があると転倒し、羽根破損、けがの恐れがあります。</p>
	<p>本体に異常な振動や音が発生した場合は、すぐに使用を中止してください。 ●そのまま運転を続けると羽根がはずれたり、故障や火災の恐れがあります。</p>
	<p>本体やリモコンには水などの液体をかけないでください。 ●感電やショート・発火の原因となります。</p>
	<p>本体に殺虫剤をかけたり、ベンジンやシンナーを使用しないでください。 ●感電や発火、変色の原因となります。</p>
	<p>本体に衣類、タオルやふとんなどをかけて使用しないでください。 また、落ちたものがかかる場所で使用しないでください。 ●故障や火災の原因となります。</p>
	<p>本体に強い衝撃を与えないでください。 ●故障して、火災・感電の原因となります。</p>
	<p>カーテンなどの障害物の近くでは使用しないでください。 ●破損や事故の原因となります。</p>
	<p>異常時(異常音、こげ臭いなど)は、運転を停止して電源プラグを抜いてください。 ●火災や感電の原因となります。</p>
	<p>火気の近く、油、薬品のかかる場所では使用しないでください。 ●故障や火災の原因となります。</p>
	<p>高温、多湿となる場所(例:バスルーム)では使用しないでください。 ●故障や火災の原因となります。</p>
	<p>取り扱いに不慣れな方だけで使わせたり、幼児に触れさせたりしないでください。乗ったり寄りかかったりしないでください。 ●感電・やけど・けがなどの原因となります。</p>
	<p>電子機器(テレビ、ラジオなど)からは離してお使いください。 ●受信障害など不具合の原因となる場合があります。</p>
	<p>長時間ご使用にならないときは、必ず電源プラグをコンセントから抜いてください。 ●感電や火災の原因となります。</p>

# 各部の名称

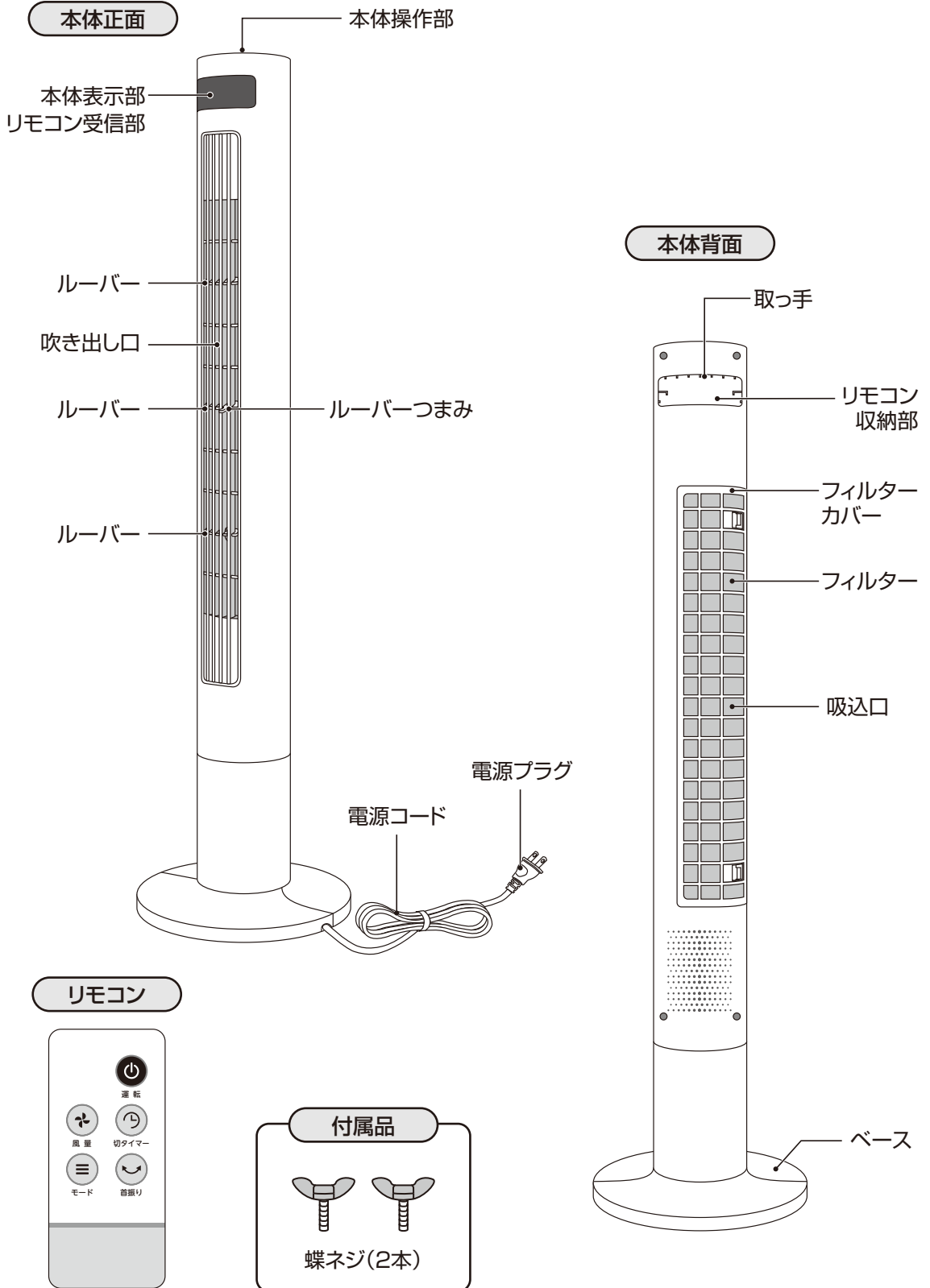

# 各部の名称

## ■操作部と各ボタンの説明

### 本体操作部

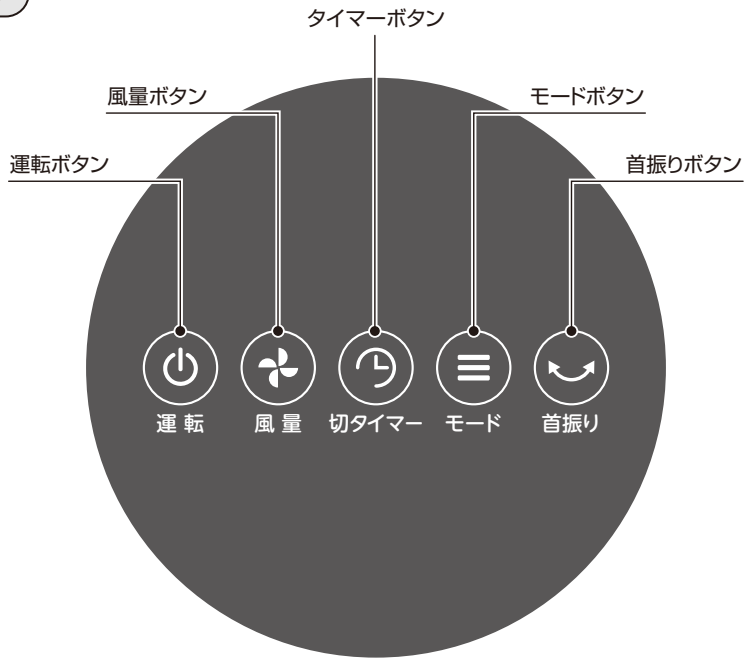

### リモコン

リモコン送信部

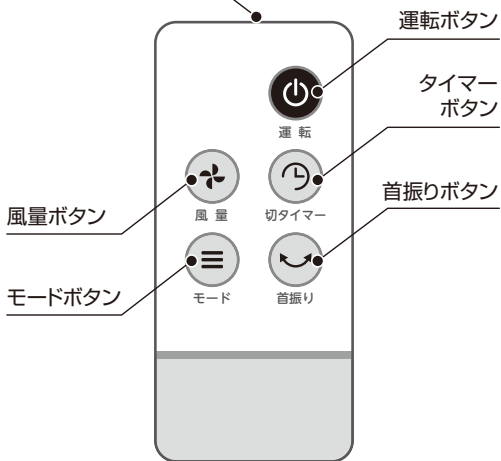

### 本体表示部

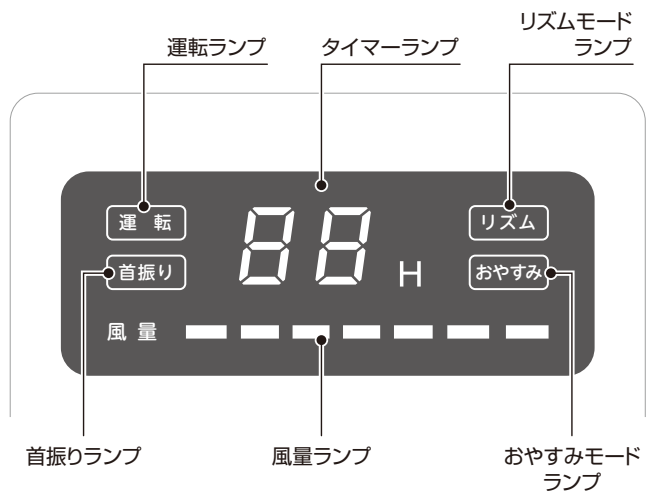

## 組み立て方

### 1. ベースを組み合わせる

電源コードをベースの穴に通しながら、ベースにある差し込み口(4箇所)を合わせしっかりと組み合わせます。

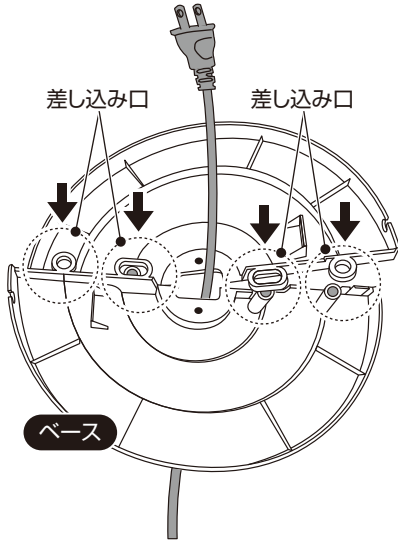

### 2. 本体にベースを装着する

ベースにある凹部を本体裏面の凸部と合わせます。

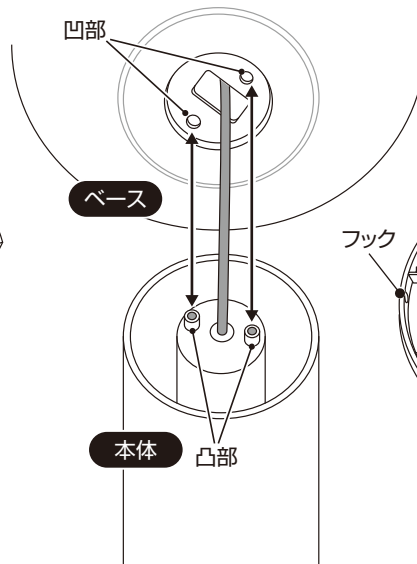

### 3. ベースを固定する

蝶ネジ(2本)を使って本体とベースを確実に固定します。電源コードをフックに通します。  
※フックは左右2ヶ所あります。お好みに合わせてご使用ください。

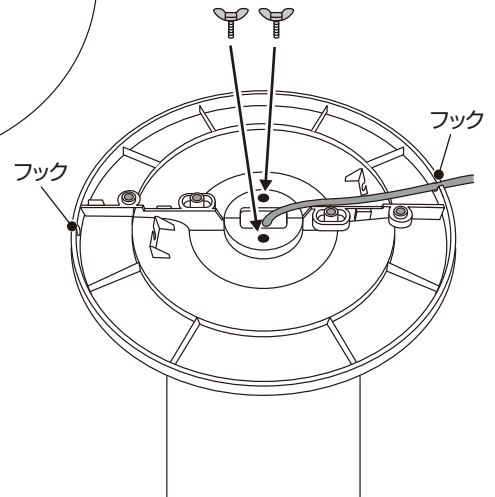

## 設置のしかた

- 水平で平らな場所に置いてください。
- 本体の背面側から空気を吸入します。タオルや衣類等をかけてふさいだり、壁や家具などの近くで使わない、壁に押しつけないでください。モーターに負荷がかかり、異常発熱の原因になります。壁や家具などから前方60cm、上方・後方・側方5cm以上離して、設置してください。
- 前面にタオルや衣類等をかけて吹出し口をふさいだ状態でご使用にならないでください。また、リモコンの受信部をふさいでしまうとリモコンで使えなくなりますので、ご注意ください。
- 直射日光の当たる場所に設置しますと、本体の変質・変色の原因になります。

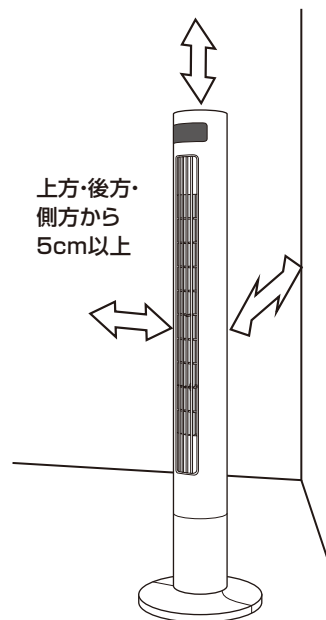

## 使用方法

### ⚠ 注意

- 長時間使用しないときは、電源プラグをコンセントから抜いてください。
- 使いはじめなどは、運転時にモーターから臭いが出ることがありますが、使用により徐々に少なくなります。

## ■準備 コンセントに電源プラグを差し込みます。

「ピーピー」と音がなり、運転待機状態になります。

※本体は必ず安定した場所に設置してお使いください。

### 運転(入/切)



### 運転(入/切)

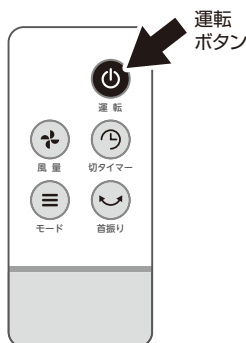

- 運転待機状態(コンセントを差した状態)で『運転』ボタンを1回押すと運転を開始します。
- 運転中に、『運転』ボタンを押すと運転を停止します。

### 風量

### 風量を調節する

(7段階)



- 「風量」ボタンを押すたびに風量(7段階)が切り替わります。





## 使用方法

### 切タイマー

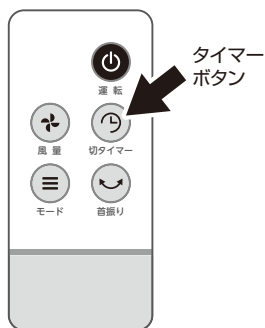

### 切タイマー設定をする (1~12時間)

- お好みの時間に合わせ、運転を停止できます。
- ※切タイマーは、運転状態でないと設定できません。
- 『タイマー』ボタンを押して時間を設定します。  
ボタンを押すたびにタイマー表示ランプが切換わります。
- 設定した時間になると運転を停止します。

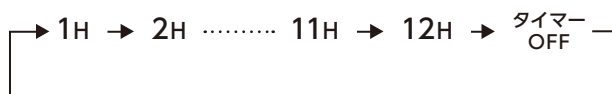

タイマー表示ランプ

※タイマー表示は1時間ごとにカウントダウン表示されます。

### 首振り

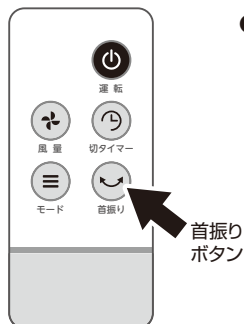

- 『首振り』ボタンを押すと左右に首振りを開始します。

### 左右に首振りをする

### 風向きについて

#### ■風向きを上下に変えたいとき

- 吹き出し口にあるルーバーつまみを持って上下に動かすと、3ヶ所あるルーバーが同時に上下に動き、角度を調節できます。

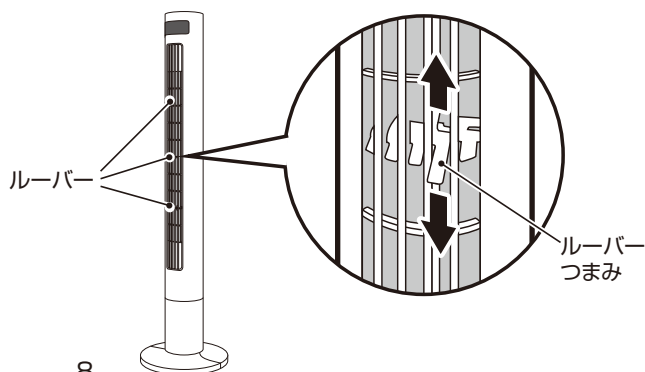

# 使用方法

## モード切換え

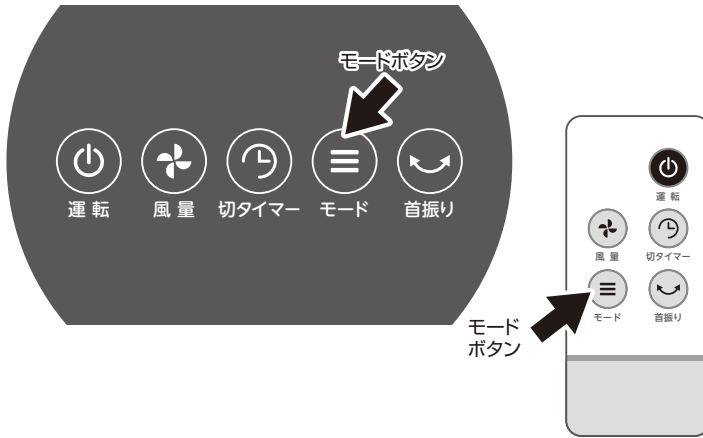

## モードを切換える

- 「モード」ボタンを押すと、リズム、おやすみ、連続の順に切替わります。

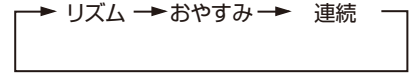

モード切換え

### リズムモード 設定風量ごとのリズム段階で風量がリズムカルに変化します。

#### ■リズムモードの運転波形

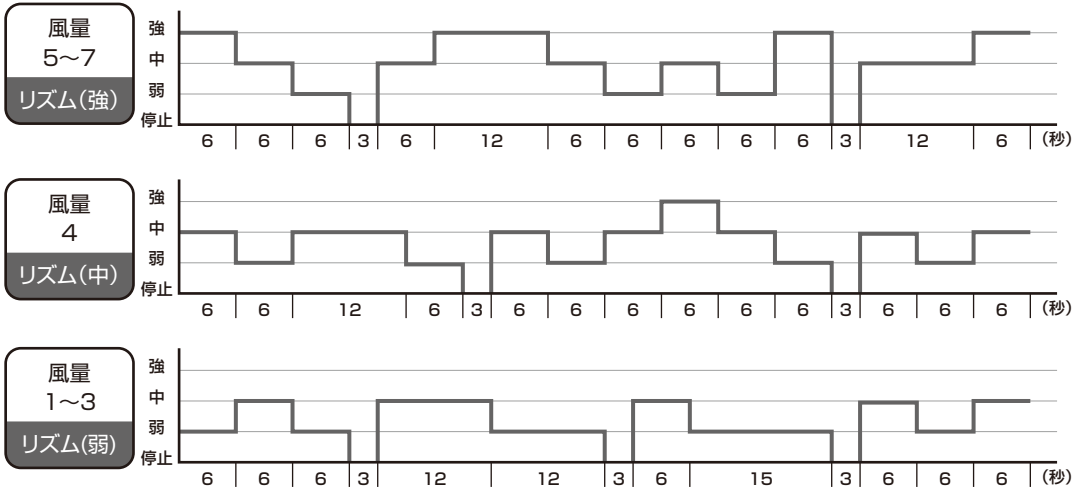

### おやすみモード 設定風量ごとのリズム段階で運転し、30分ごとに1段階ずつ下がります。

- おやすみモード (風量：強)  
リズムモード(強)で30分 → リズムモード(中)で30分 → その後はリズムモード(弱)で運転が続きます。
- おやすみモード (風量：中)  
リズムモード(中)で30分 → その後はリズムモード(弱)で運転が続きます。
- おやすみモード (風量：弱)  
リズムモード(弱)で運転が続きます。

## お手入れについて



**警告**



お手入れの際は必ず電源プラグをコンセントから抜いてください。  
また、ぬれた手で抜き差ししないでください。感電やけがをすることがあります。

吹き出し口、吸込口にほこりが多量に付着しますと異常音・振動・モーターの過熱の原因になります。  
定期的に清掃してください。

- 汚れは、ぬるま湯か中性洗剤に浸した柔らかい布をかたくしぼってふき、さらに乾いた柔らかい布で洗剤が残らないようにふき取ってください。
- 吹き出し口、吸込口のほこりは掃除機で吸い取ってください。
- お手入れには中性洗剤を使用してください。シンナー・アルコール・ベンジンなど使用しないでください。破損・変質の原因となります。
- 化学ぞうきんを使うときは、その注意書きに従ってください。
- スプレーをかけないでください。(掃除用、殺虫剤、整髪用など)破損・変質の原因となります。
- 高温(40℃以上)の所や常に薬品、油などを使用する場所では使用しないでください。プラスチック部品が破損・変質する原因となります。

### フィルターの外し方/取り付け方

①本体背面にあるフィルターカバーのツメ(2ヶ所)を左に動かしながら手前側に外します。

②フィルターカバーに付いているフィルターを外します。

注)フィルターはフィルターカバー内側の淵に数ヶ所ある引っ掛け部にはめ込んで取り付けられています。

フィルターを取り外す際は、引っ掛け部でフィルターを破損しないよう注意して行ってください。

また、フィルターを取り付ける際は、フィルターの切り込みとフィルターカバーの引っ掛け部の位置を合わせてはめ込み、ゆるみなどがないようにしっかりと取り付けてください。

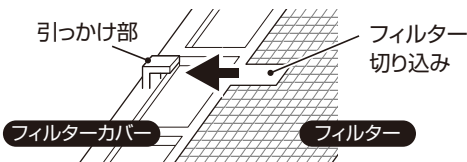

③フィルターをつけたフィルターカバーは、フィルターカバー左側の凸部(★4ヶ所)を本体に差し込み、右側のツメを下から順に押しはめ込みます。

※右側のツメとツメの間に1ヶ所凸部がありますので、この部分も押しはめてください。

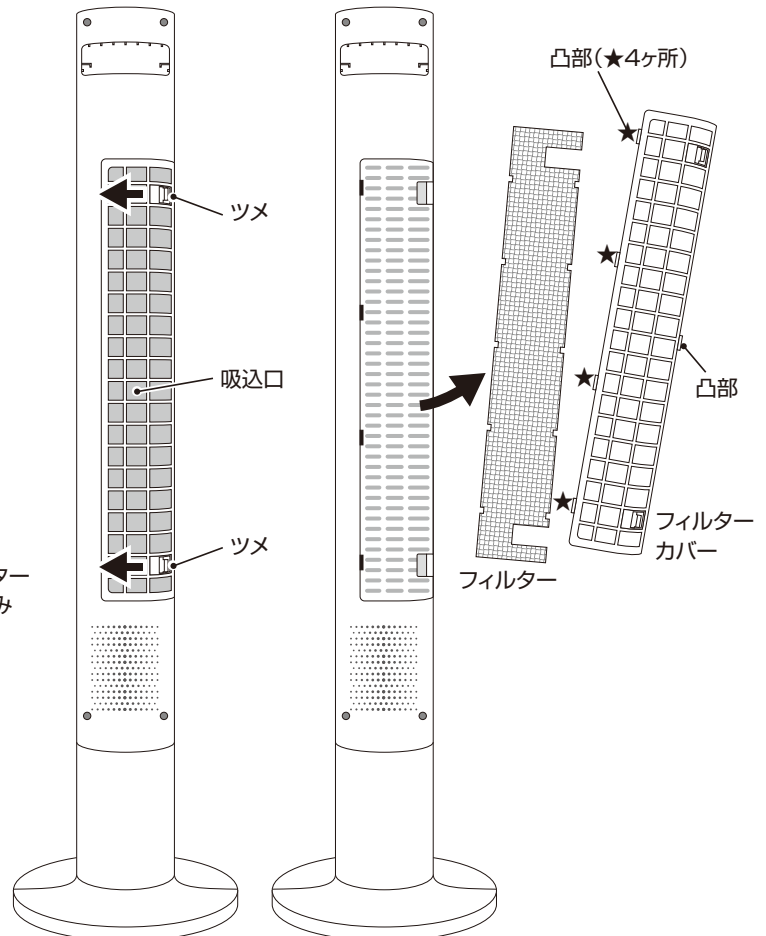

# お手入れについて

## 保管について

- リモコンの電池を抜いてください。(液漏れ／漏電防止)
- 包装ケースに納め、湿気の少ないところに保管してください。

## 電池交換のしかた

- リモコンの動作がしにくくなったり動作距離が短くなったら、電池の交換時期です。
- ※プラス(+)とマイナス(-)の向きを正しく入れて、フタをしっかりと閉めてください。

電池は市販の「CR2032」をお買い求めください。

### ⚠ 注意

- 種類の違う電池は使用しない。
  - プラス(+)とマイナス(-)の向きは正しく入れる。
  - ショートさせない。●分解・加熱しない。
  - 火や水の中にいれない。●指定以外の電池を入れない。
  - 長時間使用しないときは、電池を取り出しておく。
  - リチウム電池は幼児の手の届くところに置かない。
- 万一飲み込んだ場合は、直ちに医師にご相談ください。

- ① リモコン裏面のツメの部分を矢印の方向に押します。

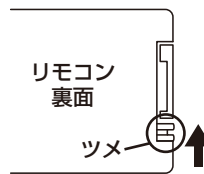

- ② ツメを押したまま、電池ボックスを引き出します。

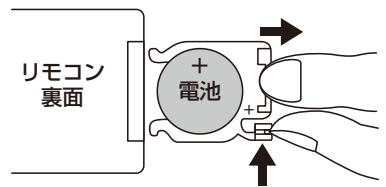

※電池の取扱いを誤ると、破裂や液漏れなどによりけがや故障の原因になります。

## 修理を依頼される前に

故障かな？と思ったら修理を依頼する前に下記の点をご確認ください。

症 状	調べるところ
運転中異常な音がる	●ベースと本体はしっかり取付けられていますか？
停電後正常な運転ができない	●電源プラグを抜いて差し直してください。
焦げ臭いにおいがする	●部品が破損している恐れがありますので運転を停止しコンセントから電源プラグを抜いてください。 直ぐに販売店にご相談ください。
首振り時に異音がる	●首振り運転時に「ウィーン」「カタカタ」「コトコト」と音がる場合がありますが、これはモーター特有の音であり異常ではありません。
電源が入らない	●電源プラグはコンセントからはずれたり、ゆるんでいませんか？ ●運転ボタンを押しましたか？ コンセントにしっかり差し込んで、運転ボタンを押してください。
風が弱い	●吸込口にホコリ等がたまっていますか？ 吸込口を掃除してください。
風の音がうるさくなった	●吸込口にホコリ等がたまっていますか？ 吸込口を掃除してください。
リモコンがきかない	●リモコンに電池は入っていますか？ 新しい電池に交換してください。

上記の点検または処置をしても異常がなおらなかったり、原因がわからないときは、電源を切り電源プラグをコンセントから抜き、お買い上げの販売店へご相談ください。

## 仕 様

品 名	DCタワーファン
本 体 サ イ ズ	約幅246×奥行246×高さ973 (mm)
本 体 重 量	約2.2kg
首 振 り 角 度	左右 約80度
コ ー ド 長	約1.8m
電 流 ヒ ュ ー ズ	2A

電 源	AC 100V 50Hz/60Hz
定 格 消 費 電 力	25W
最 大 風 量	3.2m <sup>3</sup> /min
最 大 風 速	6.0m/s
最 大 回 転 数	3050rpm

※風量が「最大モード」のときの数値です。

※本製品は日本国内用に設計しておりますので、国外では使用できません。

※改良のため、仕様やデザインを予告なく変更する場合があります。

memo

---

---

---

---

---

---

---

---

---

---

---

---

---

---

---

---

---

---

---

---

---

---

---

---

## アフターサービスについて

- ①保証書は必ず「お買い上げ年月日」と「販売店名」等所定事項の記入及び記載内容をご確認の上、お買い上げの販売店からお受け取りください。この取扱説明書をお読みになった後は、大切に保管してください。
- ②保証期間中に故障して修理を依頼される場合は、お買い上げの販売店まで本書を添えて商品をご持参ください。
- ③保証期間経過後の修理についても、お買い上げの販売店にご相談ください。  
修理によって、機能が維持できる場合は、お客様のご要望により有料修理いたします。
- ④この製品の補修用性能部品の保有期間は製造打切後8年です。  
補修用性能部品とは、その製品の機能を維持するために必要な部品です。
- ⑤製品に異常がある場合には、お客様ご自身で修理されたり、手を加えたりすることは危険です。絶対にしないでください。
- ⑥アフターサービスについてご不明な点は、お買い上げの販売店、または当社お客様相談窓口にお問い合わせください。

## 保証書

商品名：DCタワーファン		品番：CTDS105 (WH/GY)	
お客様	お名前	お買い上げ日 年 月 日	
	ご住所 〒	取扱販売店	住所
	電話番号		電話番号
保証期間／お買い上げ日より 本体1年間 消耗品及び付属品は除く			

### 持込修理

本書は、保証期間内に本書記載内容で無料修理を行うことをお約束するものです。  
お買い上げの日から上記期間中故障が発生した場合は、本書をご提示のうえ、お買い上げの販売店に修理をご依頼ください。

### 無料修理規定

1. 取扱説明書に従った正常な使用状態で故障した場合は、無料修理いたします。
2. 保証期間内に故障して無料修理を受ける場合は、商品と本書をご提示のうえ、お買い上げ販売店に依頼してください。
3. ご転居の場合、事前にお買い上げ販売店に、ご相談ください。
4. ご贈答品等で本書に記入してあるお買い上げ販売店に、修理依頼ができない場合は当社お客様相談窓口へご相談ください。
5. 保証期間中でも、次の場合には有料修理になります。
  - (イ) 使用上の誤りや不当な修理、改造による故障及び損傷。
  - (ロ) お買い上げ後の取扱過誤、落下及び輸送上の故障又は損傷。
  - (ハ) 火災、地震、水害、落雷、その他の天災地変、公害や異常電圧による故障及び損傷。
  - (ニ) 接続する他の機器の異常により生じる故障及び損傷。
  - (ホ) 一般家庭用以外（例えば業務用の長時間使用、車輻、船舶への搭載）に使用された場合の故障及び損傷。
  - (ヘ) 樹脂表面（フッ素樹脂加工も含む）及びメッキや塗装の摩耗や打痕による損傷。
  - (ト) 保証書のご提出がない場合。
  - (チ) 保証書のご購入年月日、お客様名、販売店欄の記入または押印がない場合。
6. 保証書は日本国内においてのみ有効です。 This warranty is valid only in Japan.
7. 保証書の再発行はいたしませんので、大切に保管してください。

\*この保証書は本書に明示した期間、条件のもとにおいて無料修理をお約束するものです。従ってこの保証書によって、お客様の法律上の権利を制限するものではありません。保証期間経過後等についてご不明の場合は、お買い上げの販売店または当社お客様相談窓口にお問い合わせください。

### 愛情点検



ご使用の際  
このようなことは  
ありませんか？

- 電源コードや電源プラグが異常に熱い。
- 電源コードに深いキズや変形がある。
- コゲくさい臭いがする。
- その他の異常、故障がある。



ご使用  
中止

このような症状の時は、故障や事故防止のため、スイッチを切り、コンセントから電源プラグを抜いて必ず販売店にご相談ください。

### 長年ご使用の製品の点検を!

製造元 **株式会社シー・ネット**  
大阪市中央区船越町1-6-2 アズタビル4階

お客様相談窓口



ナビダイヤル  
（全国共通番号）

**0570-040-888**